

B-Slide | **DB**
8981
soft closing
НАПРАВЛЯЮЩИЕ СКРЫТОГО МОНТАЖА

РЕГУЛИРОВКА УСИЛИЯ НАТЯЖЕНИЯ ПРУЖИНЫ ДОВОДЧИКА

СХЕМА ПРИСАДКИ НАПРАВЛЯЮЩИХ

⊙ ⊙ - рекомендуемые отверстия для присадки, предназначены для ящиков с накладными фасадами

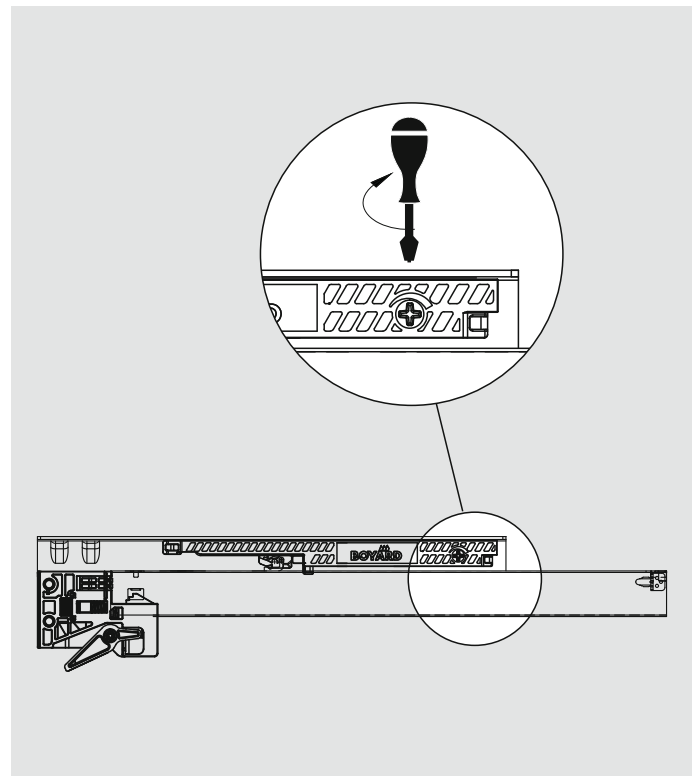
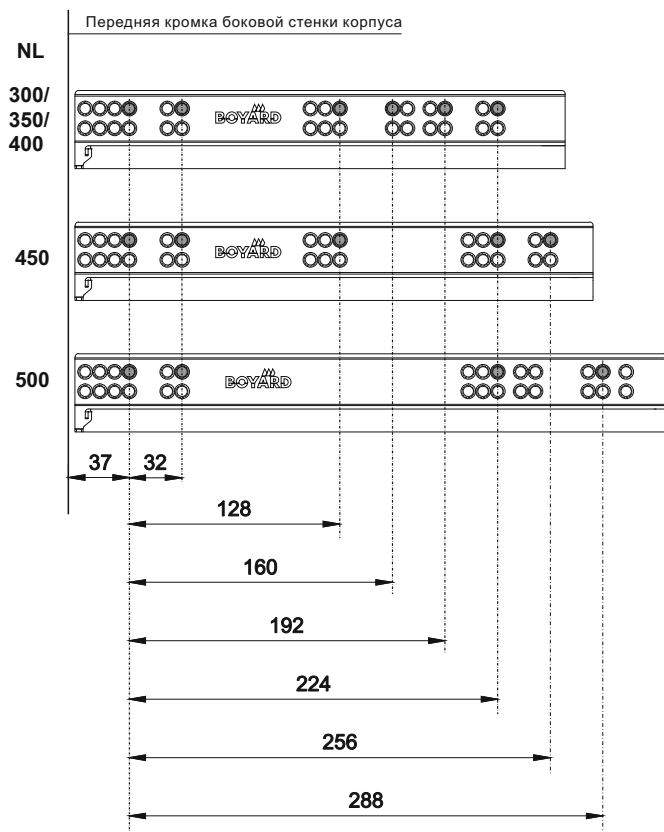

При необходимости полной загрузки ящика и/или использовании широких/высоких фасадов рекомендуется установить регулировочные винты на обеих направляющих в максимальное положение.

УСТАНОВОЧНЫЕ РАЗМЕРЫ

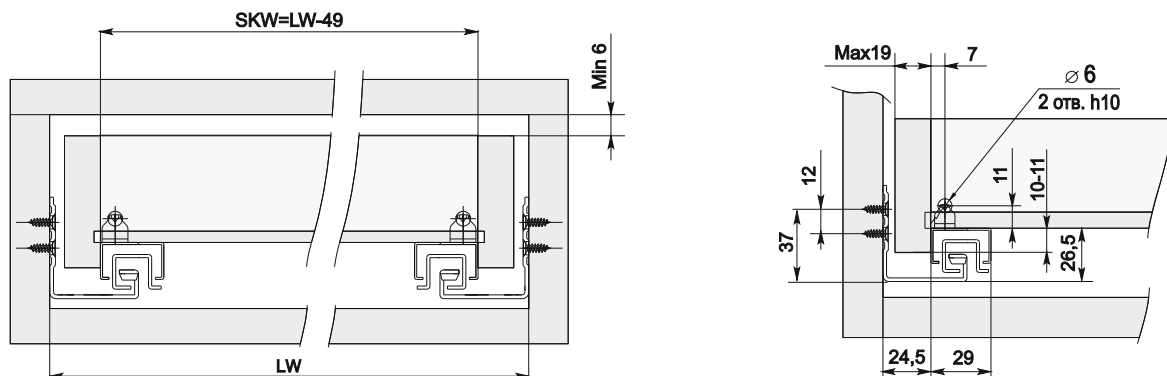

SKW - внутренний размер ящика

LW - внутренний размер корпуса

LT - размер боковой стенки корпуса

NL - номинальная длина направляющей

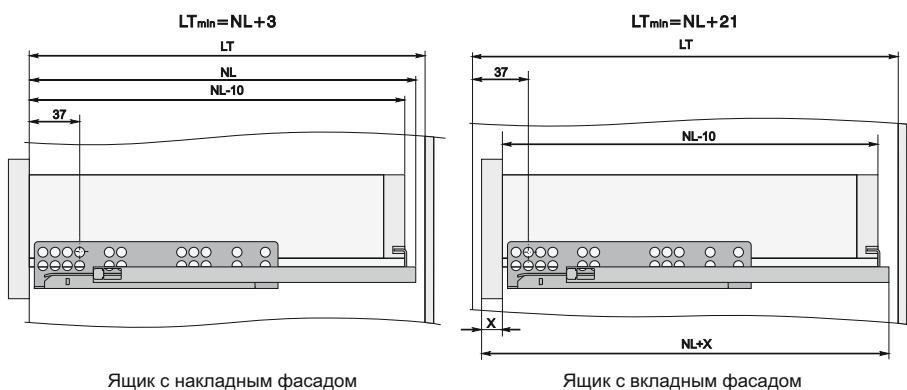

Ящик с накладным фасадом

Ящик с вкладным фасадом

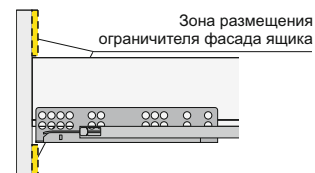

При проектировании вкладных ящиков необходимо создание опорных площадок для упора фасада (опорные площадки должны выполнять функцию боковой стенки в варианте накладного фасада). Опорные площадки предназначены обеспечивать нахождение плоскости фасада в вертикальном положении.

Конструктив и расположение опорных площадок могут быть решены исходя из конструкции и функционала мебельного изделия.

1. Установка направляющих на боковых стенках корпуса в соответствии со схемой присадки.
2. Фиксаторы, левый и правый, располагаясь на дне ящика, закрепляются саморезами с фасадом и с боковыми стенками ящика.
3. Выдвиньте подвижные элементы направляющих, вставьте ящик и задвиньте до щелчка. Крючки направляющих должны войти в зацепление с отверстиями в задней стенке ящика.

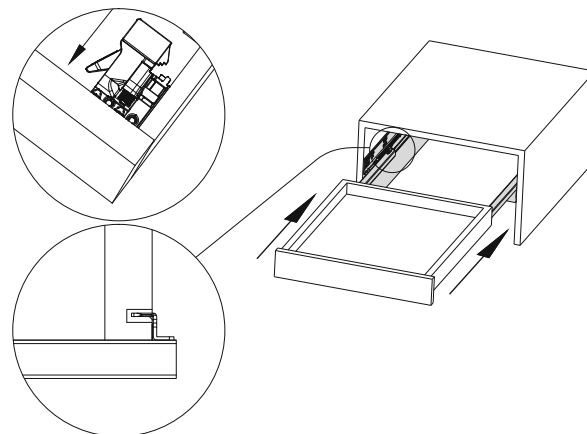
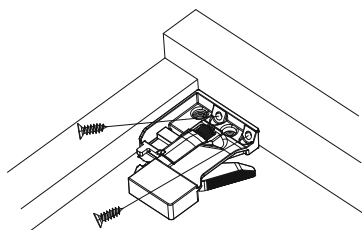
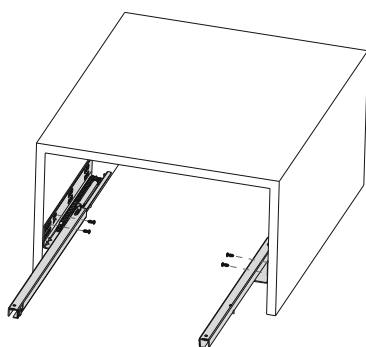

4. Регулировка фасада по вертикали. Поворачивая регулировочное колесо, отрегулируйте фасад по высоте.
5. Демонтаж ящика. Нажмите одновременно на рычажки фиксаторов и снимите ящик с направляющих.

